

Schleuderzug-System

Silent Gliss® 1011

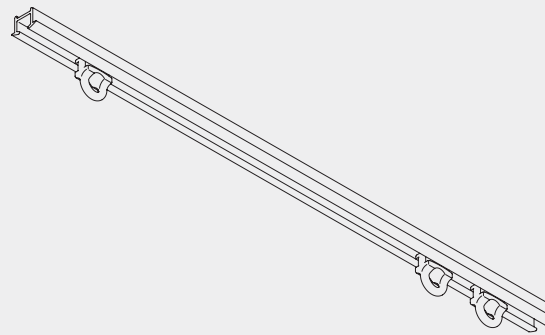

Produktmerkmale

- Schleuderzug-System für den Wohnbereich.
- Für leichte Vorhänge.
- Kleines, elegantes, abbiegbares Nutprofil für Holzdecken.
- Löchprägungen alle 30 mm.
- Standardfarben: Alu natur eloxiert oder weiss pulverbeschichtet.
- Zeit- und kostensparende Montage mit Center oder Centomat.
- Standard Profillängen: 6 m.
- Anlagen beliebiger Längen möglich, durch Verwendung des Profilverbinders.



1011

Profil- und Biegeinformationen

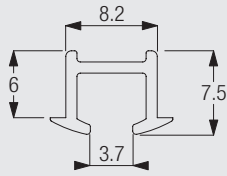

1011



Kleinsten Biegeradius 60 mm

Positionierung Träger / Werkzeuge

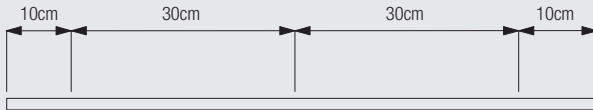

Silent Gliss Werkzeuge für schnelle und effektive Montage.

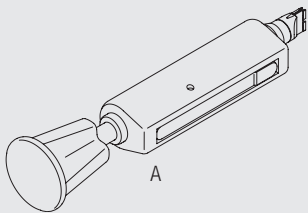

A



B



C

- A: Center 7550
- B: Schraube 3019 / 12 mm
- C: Schraube 3025 / 18 mm

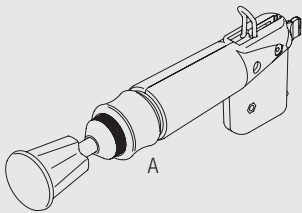

A

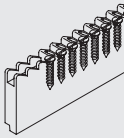

B

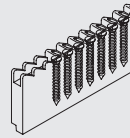

C

- A: Centomat 7200
- B: Magazin 3412 mit 50 Schrauben 3019 / 12 mm
- C: Magazin 3418 mit 50 Schrauben 3025 / 18 mm

1011

Montage

CAD Download Option im Silent Gliss Extranet

Nutmontage

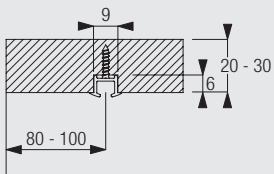

Die notwendigen Abstände richten sich nach Struktur und Konfektion des Stoffes sowie eventuell vorstehenden Hindernissen wie Heizungen, Fenstergriffen, Fensterbänken, usw.

Nutmontage mit zwei oder mehreren Profilen

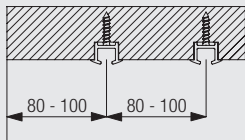

Die notwendigen Abstände richten sich nach Struktur und Konfektion des Stoffes sowie eventuell vorstehenden Hindernissen wie Heizungen, Fenstergriffen, Fensterbänken, usw.

Zubehör Standard

3070	Ösenfeststeller		3085	Verschlussfeder	
3533	Gleiter		3599	Haken	

Zubehör Optional

3534	Gleiter 3533 an der Stange		3537	Gleiter	
3548	Clic-Hakengleiter		3549	Clic-Hakengleiter	
3582	Haken		3598	Öse	

Zubehör Optional vermaßt

3063	Profilverbinder	
------	-----------------	--

1011

www.silentgliss.de

Silent Gliss GmbH
Rebgartenweg 5
D - 79576 Weil am Rhein

Tel. +49 (0) 7621 6607 0
Fax +49 (0) 7621 6607 37
info@silentgliss.de

www.silentgliss.at

Silent Gliss GsmbH
Gewerbestrasse 6
A - 6710 Nenzing

Tel. +43 (0) 5525 64 111
Fax +43 (0) 5525 63 170

Vertriebsbüro / Showroom
Stubenring 6
A - 1010 Wien

Tel. +43 (0) 1 513 16 77
Fax +43 (0) 1 513 16 77-88
info@silentgliss.at