

## Raumtrenn-System

# Silent Gliss® 1085

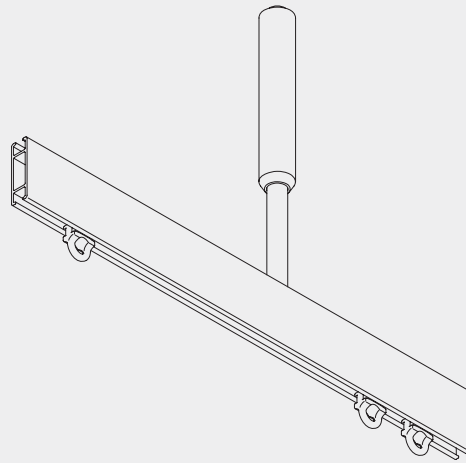

### Produktmerkmale

- Raumtrenn-System für den Wohnbereich.
- Für leichte bis mittelschwere Vorhänge.
- Elegantes, stabiles und abbiegbares Profil.
- Für variable Bad- und Duschtrennungen besonders geeignet.
- Standardfarben: Alu natur eloxiert oder weiss pulverbeschichtet.
- Standard Profillängen: 6 m.
- Leichte Wand- oder Deckenmontage.
- Anlagen beliebiger Längen möglich, durch Verwendung des Profilverbinders.



1085

## Profil- und Biegeinformationen

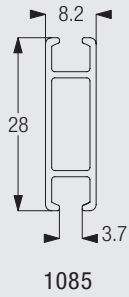

## Systemanordnung

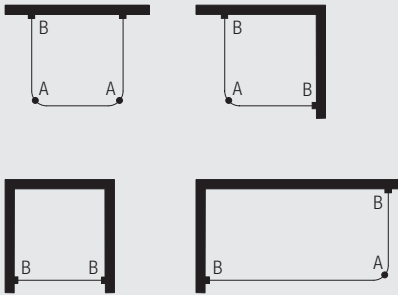

A: Hänger 3625  
B: Wandlager 3652

## Positionierung Hänger

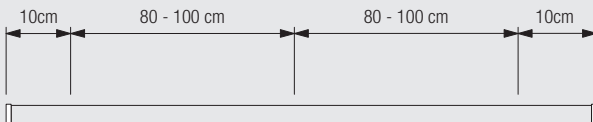

1085

## Montage

CAD Download Option im Silent Gliss Extranet

### Deckenmontage mit Teleskop-Hänger 3625 und Wandlager 3652

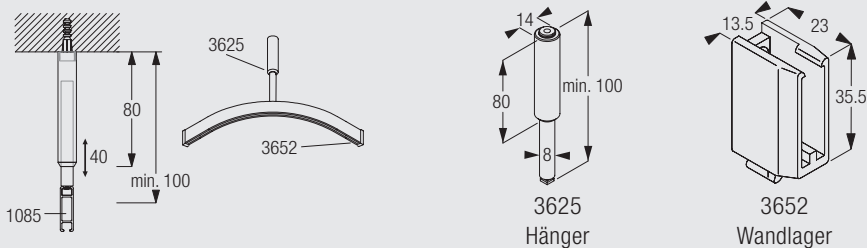

Die notwendigen Abstände richten sich nach Struktur und Konfektion des Stoffes sowie eventuell vorstehenden Hindernissen wie Heizungen, Fenstergriffen, Fensterbänken, usw.

## Wandmontage mit Wandlager 3652

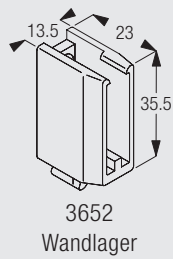
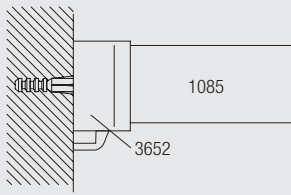

3652  
Wandlager

### Zubehör Standard

3070 Ösenfeststeller



3085 Verschlussfeder



3533 Gleiter



3599 Haken



### Zubehör Optional

3534 Gleiter 3533 an der Stange



3537 Gleiter



3548 Clic-Hakengleiter



3549 Clic-Hakengleiter



3581 Haken



3582 Haken



3598 Öse



6146 Haken (für Duschvorhänge mit Ösen)



1085

### Zubehör Optional vermaßt

3656 Enddeckel

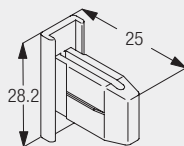

[www.silentgliss.de](http://www.silentgliss.de)

Silent Gliss GmbH  
Rebgartenweg 5  
D - 79576 Weil am Rhein  
  
Tel. +49 (0) 7621 6607 0  
Fax +49 (0) 7621 6607 37  
info@silentgliss.de

[www.silentgliss.at](http://www.silentgliss.at)

Silent Gliss GsmbH  
Gewerbestrasse 6  
A - 6710 Nenzing  
  
Tel. +43 (0) 5525 64 111  
Fax +43 (0) 5525 63 170  
  
Vertriebsbüro / Showroom  
Stubenring 6  
A - 1010 Wien  
Tel. +43 (0) 1 513 16 77  
Fax +43 (0) 1 513 16 77-88  
info@silentgliss.at