

Schleuderzug-System

Silent Gliss® 6380

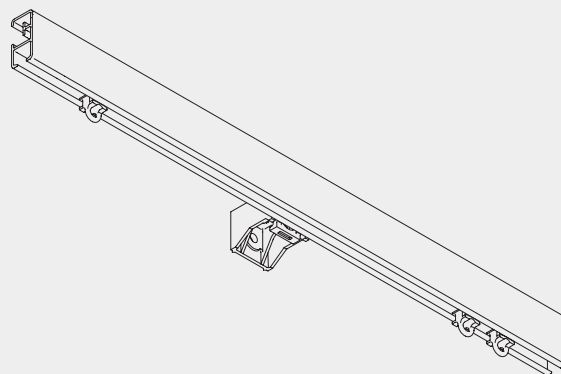

Produktmerkmale

- Universelles Schleuderzug-System für den Objektbereich.
- Für mittelschwere bis schwere Vorhänge.
- Formschönes, stabiles, abbiegbares Profil mit durchgehend verdecktem Montagekanal.
- Universelle Montage an der Decke oder Wand.
- Standardfarben: Alu natur eloxiert oder weiss pulverbeschichtet.
- Standard Profillängen: 6 m.
- Leichter Vorhangwechsel mit Liftstab 7010.
- Anlagen beliebiger Länge möglich mit Profilverbinder.
- Konfektionsarten Wave und Wave XL mit diesem System möglich.



6380

Profil- und Biegeinformationen

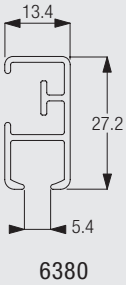

Kleinsten Biegeradius 20 cm
Wave XL: kleinsten Biegeradius 50 cm

Richtig messen

Berechnung der Paketbreiten für Wave XL

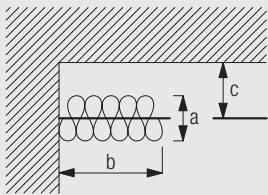

a = Pakettiefe 35 cm
b = Paketbreite
c = Abstand min. 22 cm

Systembreite		77-107	108-143	144-179	180-215	216-251	252-287	288-323	324-359	360-395
	b	21	26	31	36	41	46	51	56	61
Systembreite		396-431	432-468	469-503	504-539	540-575	576-600			
	b	66	71	76	81	86	91			
Systembreite		154-217	218-289	290-361	362-433	434-505	506-577	578-600		
	b	21	26	31	36	41	46	51		

System Option

Konfektionsart Wave



6380

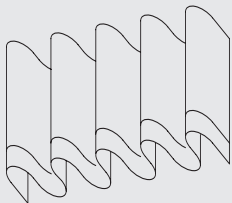

Wave ist eine zeitgemäße und neue Konfektionsart für Vorhänge. Wave verleiht leichten Dekostoffen eine schlichte und gleichmäßige „Wellen-Optik“.

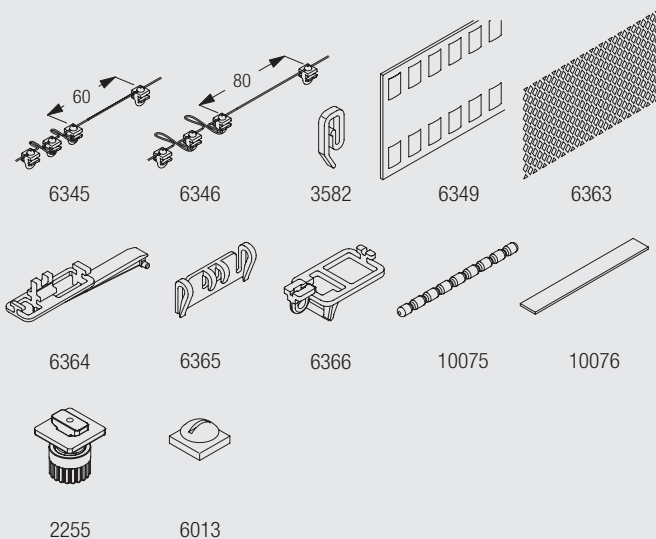

Wave Zubehör:

- 3582 - Haken
- 6013 - Feststeller
- 6345 - Gleiter an der Kordel 60 mm
- 6346 - Gleiter an der Kordel 80 mm
- 6349 - Vorhangband
- 6363 - Netzband
- 6364 - Verlängerung
- 6365 - Hänger
- 6366 - Vorläufer
- 10075 - Bleiband 50 gr/m
- 10076 - Beschwerung
- 2255 - Bremse kombiniert

Konfektionsart Wave XL

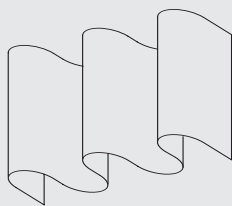

Wave XL ist eine neue Konfektionsart speziell für Vorhänge in hohen und großen Anwendungsbereichen.
Diese Konfektionsart verleiht dem Stoff eine besonders großzügige und tiefe Wellenoptik.

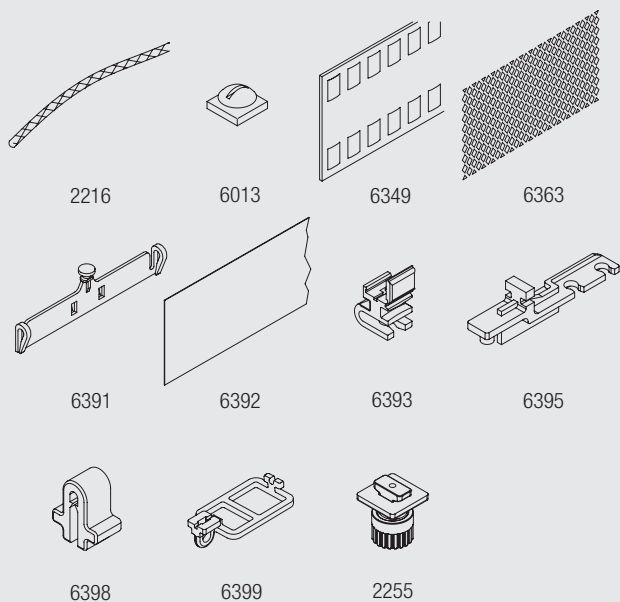

Wave XL Zubehör:

- 2216 - Pes Schnur 0,85 mm
- 6013 - Feststeller
- 6349 - Vorhangband
- 6363 - Netzband
- 6391 - Hänger
- 6392 - Vorschubstreifen
- 6393 - Gleiter
- 6395 - Verlängerung
- 6398 - Clip
- 6399 - Vorläufer
- 2255 - Bremse kombiniert

Positionierung Träger



6380

Montage

CAD Download Option im Silent Gliss Extranet

Deckenmontage mit Deckenträger 3603

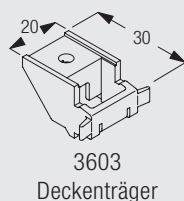
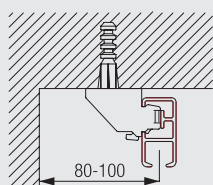

Die notwendigen Abstände richten sich nach Struktur und Konfektion des Stoffes sowie eventuell vorstehenden Hindernissen wie Heizungen, Fenstergriffen, Fensterbänken, usw.

Wave XL: Mind. Wandabstand - Mitte Profil 22 cm

Deckenmontage mit Doppelträger 3272-3274 und Deckenträger 3603

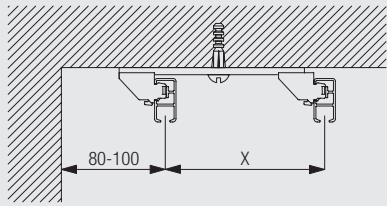

	X (mm)
3272	52
3273	75
3274	105

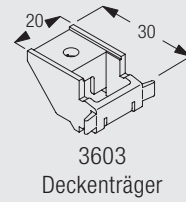
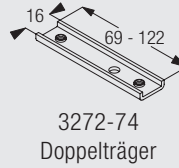

Die notwendigen Abstände richten sich nach Struktur und Konfektion des Stoffes sowie eventuell vorstehenden Hindernissen wie Heizungen, Fenstergriffen, Fensterbänken, usw.

Wave XL: Mind. Wandabstand - Mitte Profil 22 cm

Wandmontage mit Wandträger 3630, 3655 oder 3660

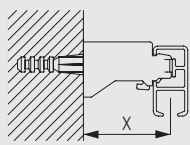

	X (mm)
3630	35 mm
3655	50 mm
3660	65 mm

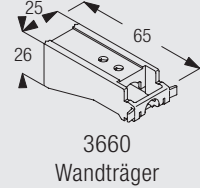
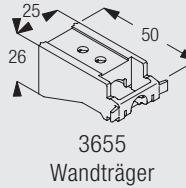
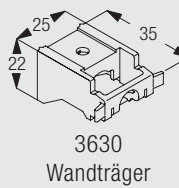

Wandmontage mit Tragwinkel 3134-3139 und Deckenträger 3603

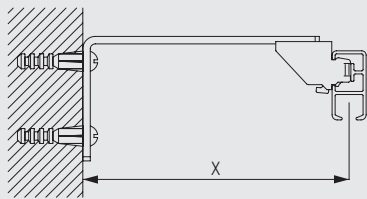

	X (mm)
3134	72
3135	92
3136	112
3137	132
3138	162
3139	212

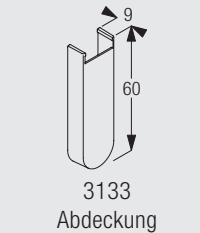
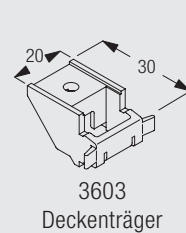
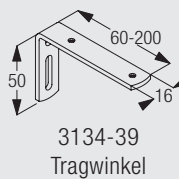

6380

Wandmontage mit Konsole 3271 und Deckenträger 3603 (fester Abstand)

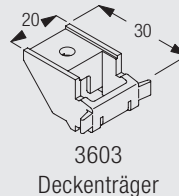
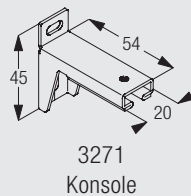
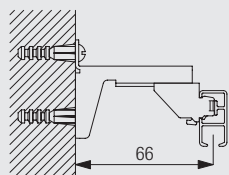

Wandmontage mit Konsole 3271 und Doppelträger 3272-3274 mit Deckenträger 3603 (variabler Abstand)

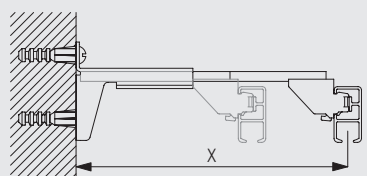

	X (mm)
3271/3272	78-113
3271/3273	103-133
3271/3274	133-163

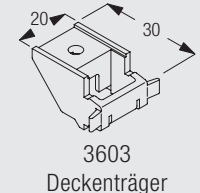
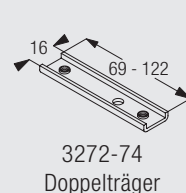
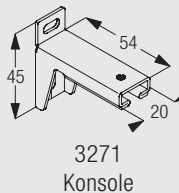

Zubehör Standard

3599 Haken



6065 Ösenfeststeller



6083 Gleiter



6086 Verschlussfeder



Zubehör Optional

3581 Haken



3598 Öse



6057 Gleiter



6096 Gleiter 6083 an der Stange



6098 Roller



6213 Clic-Gleiter



6283 Roller



Zubehör Optional vermaßt

3620 Profilverbinder

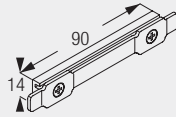

6381 Enddeckel

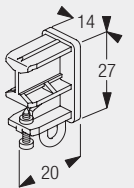

6380

www.silentgliss.de

Silent Gliss GmbH
Rebgartenweg 5
D - 79576 Weil am Rhein

Tel. +49 (0) 7621 6607 0
Fax +49 (0) 7621 6607 37
info@silentgliss.de

www.silentgliss.at

Silent Gliss GsmbH
Gewerbestrasse 6
A - 6710 Nenzing

Tel. +43 (0) 5525 64 111
Fax +43 (0) 5525 63 170

Vertriebsbüro / Showroom
Stubenring 6
A - 1010 Wien
Tel. +43 (0) 1 513 16 77
Fax +43 (0) 1 513 16 77-88
info@silentgliss.at