

## Bilderaufhänge-System

# Silent Gliss® 3600

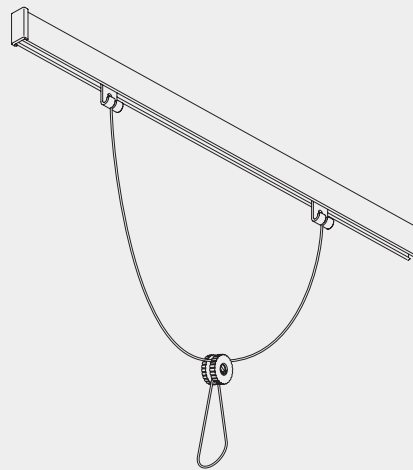

### Produktmerkmale

- Bilderaufhänge-System für das elegante und schnelle Aufhängen und Auswechseln aller Arten von Bildern.
- Aufhängen der Bilder ohne Beschädigung der Wand.
- Geeignet im Wohnbereich sowie in Galerien, Schulen, Banken, Büros, usw.
- Für Bilder bis max. 10 kg pro Set.
- Formschönes, stabiles und abbiegbares Profil mit durchgehend verdecktem Montagekanal.
- Einfache Montage mit Clip an jeder Wand.
- Standardfarben: Alu natur eloxiert oder weiss pulverbeschichtet.
- Standard Profillängen: 6 m.
- Anlagen beliebiger Längen möglich, durch Verwendung des Profilverbinders.



3600

## Profil- und Biegeinformationen

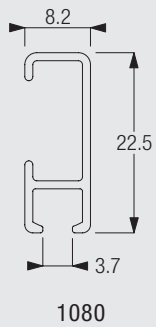

Nur für gerade Anlagen.

## Positionierung Clip



## Montage

CAD Download Option im Silent Gliss Extranet

### Wandmontage mit Clip 3606

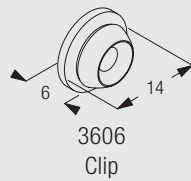
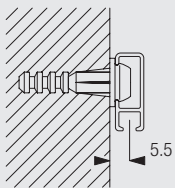

3600

### Aufhängen von Bildern mit Set 3665

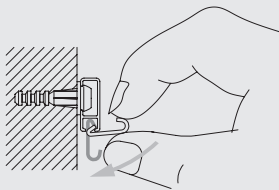

Einklicken des Haken 3663.

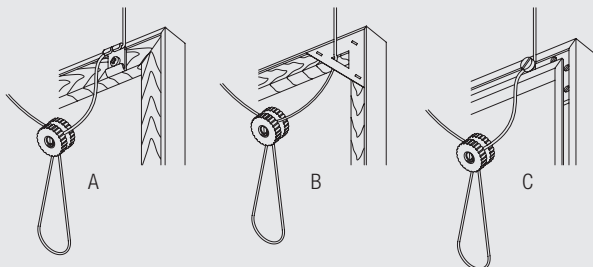

- A: Fixieren der Kordel an Haken 3663
- B: Einfädeln der Kordel in den Bilderrahmen.
- C: Einspannen der Kordel an Festellschraube.

## Zubehör Standard

### Set

3665 Bilderaufhänge-System-Set

3634 Feststellschraube

1



3637 Kordel

5 m



3663 Haken

4



## Zubehör Optional

3511 Gleiter



9961 Nylonseil (1.5mm)



9962 Stahldrahtseil (1.5mm)



9963 Haken



9964 Bildaufhängung zum Verschrauben



## Zubehör Optional vermaßt

3604 Eckverbinder

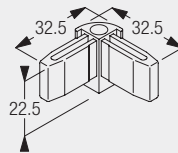

3605 Enddeckel

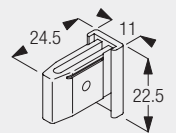

3600

3657 Profilverbinder

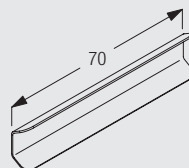

[www.silentgliss.de](http://www.silentgliss.de)

Silent Gliss GmbH  
Rebgartenweg 5  
D - 79576 Weil am Rhein

Tel. +49 (0) 7621 6607 0  
Fax +49 (0) 7621 6607 37  
[info@silentgliss.de](mailto:info@silentgliss.de)

[www.silentgliss.at](http://www.silentgliss.at)

Silent Gliss GsmbH  
Gewerbestrasse 6  
A - 6710 Nenzing

Tel. +43 (0) 5525 64 111  
Fax +43 (0) 5525 63 170

Vertriebsbüro / Showroom  
Stubenring 6  
A - 1010 Wien  
Tel. +43 (0) 1 513 16 77  
Fax +43 (0) 1 513 16 77-88  
[info@silentgliss.at](mailto:info@silentgliss.at)